



# Folder verkoop kaNS Centraal met onderdelen treinen

Versie november 2025

*Beste liefhebber,  
Stichting kaNS centraal is een initiatief van betrokken NS medewerkers om bij te dragen aan een betere toekomst van mensen die het minder goed hebben dan wijzelf. Wij verkopen (oude) treinonderdelen, zodat we met de opbrengst goede doelen kunnen steunen.*

## Gift

Van de aankoop van onderdelen wordt de helft (50%) gezien als een donatie/gift aan de stichting voor de goede doelen.

## Status Materialen

Materialen & onderdelen die uit de treinen komen zijn gebruikt en niet gereinigd.

## Ben je geïnteresseerd in onderdelen?

Mail ons met jouw wensen. Laat weten wat je zou willen hebben en hoeveel stuks, dan gaan wij kijken of we de onderdelen kunnen leveren: op=op. Prijzen staan genoemd bij de inhoudsopgave van de onderdelen op de volgende pagina. Onderdelen dienen opgehaald te worden in Amersfoort in overleg en zullen niet worden verzonden.

U kunt het bedrag voldoen via bankrekening van  
Stichting kaNS Centraal Triodosbank NL26TRIO039.05.17.011, Haarlem.  
Indien gewenst kan er ook een factuur worden verstrekt.

Mailen kan naar: [kanscentraal@ns.nl](mailto:kanscentraal@ns.nl)

**Let op:** Het betreft oude(re) en gebruikte treinonderdelen. Het is niet uitgesloten dat bepaalde onderdelen stoffen bevatten die schadelijk kunnen zijn voor de gezondheid. Wij adviseren daarom onderdelen niet te schuren, daarin te boren of deze anderszins te bewerken, zonder gebruik van adequate persoonlijke beschermingsmiddelen. De koop van deze artikelen geschiedt voor eigen risico. De Stichting KaNS Centraal en/of de (bedrijfs)onderdelen van de Nederlandse Spoorwegen is/zijn niet aansprakelijk voor (letsel)schade ontstaan in verband met de aankoop, de wederverkoop, het bewerken en/of het gebruik van deze onderdelen door koper of door derden. Koper vrijwaart De Stichting en/of Nederlandse Spoorwegen voor alle aansprakelijkheid.

kaNS centraal verkoopfolder ICM

Onderdelen	stukprijzen	Trein	Prijs p.s.	
Prullenbak 7,5 liter		ICM	€ 20,00	
Prullenbak 15 liter		ICM	€ 20,00	
Prullenbak 5 liter Zijwandpanelen		ICM	€ 50,00	
Zijwandpanelen		ICM	aanvraag	
Jashaak		ICM	€ 2,50	
Zijwandtafel		ICM	€ 25,00	
Zijwandramen (niet te openen)		ICM	€ 40,00	
Zijwandramen (te openen)		ICM	€ 40,00	
Zijwandramen klein		ICM	€ 30,00	
1e klas bank		ICM	€ 175,00	
2e klas bank		ICM	€ 150,00	
1e klas stoel		ICM	€ 125,00	
2e klas stoel		ICM	€ 125,00	
1e klas drie zits bank		ICM	€ 250,00	
Klapzittingen		ICM	€ 25,00	
Bagagerekken diversen		ICM	€ 50 - €100	vanaf
Binnenschuifdeuren		ICM	€ 40,00	
Verlichtingskappen		ICM	€ 40,00	
Glazen tussenschot		ICM	aanvraag	
Zwenk zwaai deuren(per set)		ICM	€ 200,00	
Deurstang/instaphulp		ICM	€ 15,00	
Handgreep/instaphulp		ICM	€ 15,00	
Luidspreker		ICM	€ 15,00	
Display binnenzijde		ICM	€ 100,00	
Display buitenzijde		ICM	€ 100,00	
Display aansturing		ICM	€ 100,00	
Deurbedieningskastje		ICM	€ 25,00	
Noodremtrekker		div	€ 20,00	
Glasfrontsein (dubbele)		ICM	€ 50,00	
Deurbedieningsknop (buitenzijde)		ICM	€ 5,00	
Cabine vluchtdeur		ICM	€ 75,00	
HC ruimte deur		ICM	€ 35,00	
Zijwandrooster		ICM	€ 25,00	
Machinistenstoel		div	€ 50,00	
Tablethouder		ICM	€ 50,00	
Plafondluiken balkons		ICM	aanvraag	
Handgrepen aluminium		ICM	€ 10,00	
Ventilatierozet		ICM	€ 10,00	
Trapleuning cabine		ICM	€ 20,00	
Cabinedeur		ICM	€ 50,00	
Bankzitting		ICM	€ 25,00	
Torpedo Ventilator (op het dak)		ICM	€ 80,00	
Snelheidsmeter		ICM	€ 80,00	
Typhoon klein en groot p.s.		div (ICM)	€ 75,00	
Cabine/Stuurtafel compleet		ICM	€ 1.000,00	
Sluitfluit		ICM	€ 25,00	
Bordje machinisten cabine deur		ICM	€ 20,00	
Jashaak		VIRM	€ 3,00	
Draaistel nummerplaten		Div	€ 20,00	
Remblok		div	€ 10,00	
1e/2e klas banken		VIRM	€ 175,00	
Klapstoel hout			€ 25,00	
Bagerek		Mat64/DDZ	€ 50,00	Vanaf
Blauwe prullenbak		SGM	€ 20,00	
Div deurhandgrepen		div	€ 5,00	
Div stangen		div	€ 7,50	
Luidspreker		div	€ 5,00	
Div schakelaars		div	€ 20,00	
Barometer		div	€ 2,50	

## **Prullenbak 7,5 liter**

Een prullenbak afkomstig uit de ICMm-treinserie van NS.

NS artikelnummer FD138134

### Specificaties

Materiaal: Aluminium

Lengte: 250 mm

Breedte: 135 mm

Hoogte: 400 mm

Volume: 7,5 liter



## Prullenbak 15 liter

Een prullenbak afkomstig uit de ICMm-treinserie van NS.

NS artikelnummer: FD138142

### Specificaties

Materiaal:	Aluminium
Lengte:	450 mm
Breedte:	135 mm
Hoogte:	400 mm
Volume:	15 liter



## Prullenbak 5 liter

Een prullenbak afkomstig uit de ICMm-treinserie van NS.

NS artikelnummer: KS123467 (Deksel)

NS artikelnummer: KS123467 (Papierbak)

### Specificaties

Materiaal:	Aluminium
Lengte:	250 mm
Breedte:	141 mm
Hoogte:	250 mm
Volume:	5 liter

Opmerking: de afvalbak heeft na demontage een los deksel.





## Zijwandtafel

Een tafel afkomstig uit de ICMm-treinserie van NS.

NS artikelnummer: combinatie van tafelblad, deksel, afvalbak

### Specificaties

Materiaal: Aluminium, kunststof

Afmeting: Zie afb.3

Opmerkingen: Per treinstel is er een afwijkend tafelblad, deze is kleiner van maat i.v.m. de rolstoelplaats.

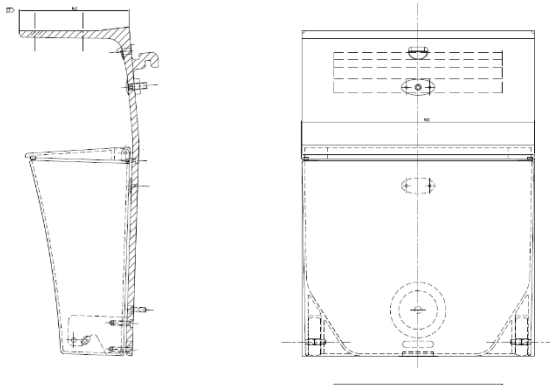

## Zijwandramen (niet te openen)

Een raam afkomstig uit de ICMm-treinserie van NS.



NS artikelnummer: YA118721



### Specificaties

Materiaal: Aluminium/vlakglas  
Lengte: 1500 cm  
Hoogte: 80 cm  
Dikte: 3 cm

### Opmerkingen

Diverse ramen bevatten stilte zone stickers.

## Zijwandramen (te openen)

Een raam afkomstig uit de ICMm-treinserie van NS.



NS artikelnummer: YA119208



### Specificaties

Materiaal:	Aluminium/vlakglas
Lengte:	1500 cm
Hoogte:	80 cm
Dikte:	3 cm

### Opmerkingen

Diverse ramen bevatten stilte zone stickers.

## Zijwandramen klein

Een klein raam afkomstig uit de ICMm-treinserie van NS.



NS artikelnummer: YA119174, YA119224, YA119232. YA119240.



### Specificaties

Materiaal: Aluminium/vlakglas

Lengte: 500 mm

Hoogte: 800 mm

Dikte: 30 mm



Opmerkingen

Een aantal kleine toiletramen zijn ondoorzichtig d.m.v. witte folie tussen het glas.

## 1<sup>e</sup> klas bank

Een 1<sup>e</sup> klas bank afkomstig uit de ICMm-treinserie van NS.



NS artikelnummer: stoel/bank compleet.

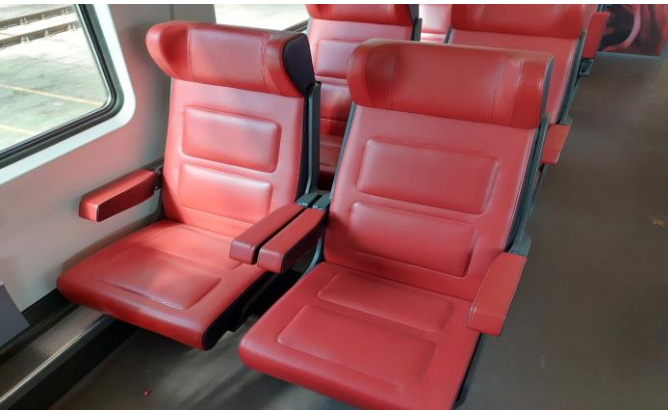

### Specificaties

Materiaal: Kunstleer, schuim, aluminium en kunststof

Afmeting afhankelijk van type bank.

diepte: 400 mm

Hoogte zitvlak: 400 mm



### Opmerkingen

Er zijn 1 zits, 2 zits en 3 zits bankframes.

## 2<sup>e</sup> klas bank

Een 2<sup>e</sup> klas bank afkomstig uit de ICMm-treinserie van NS.



NS artikelnummer: stoel/bank  
compleet.



### Specificaties

Materiaal: Kunstleer, schuim, aluminium en kunststof

Afmeting afhankelijk van type bank.

diepte: 400 mm

Hoogte zitvlak: 400 mm

### Opmerkingen

Er zijn 1 zits en 2 zits  
bankframes.

## Klapzittingen

Een klapstoel afkomstig uit de ICMm-treinserie van NS.



NS artikelnummer: YA572307, YA572315,  
YA572331.



Specificaties

Materiaal: Kunstleer, schuim, aluminium en kunststof.

Lengte: 500 mm

Breedte: 400 mm

Opmerkingen

De rug van de klapzitting is na demontage los van de zitting.

## Bagagerek

Een bagagerek afkomstig uit de ICMm-treinserie van NS.



### Opmerkingen

Bagagerekken zijn niet in een geheel losneembaar. Opgebouwd uit meerdere losse componenten.

## Binnen schuifdeuren

Een schuifdeur afkomstig uit de ICMm-treinserie van NS.



### Specificaties

Materiaal: Glas/aluminium

Lengte: 2000 mm

Breedte: 800 mm

Dikte: 12 mm

## Verlichting/luidsprekerkap

Een verlichtingskap afkomstig uit de ICMm-treinserie van NS.



### Specificaties

Materiaal: Kunststof

Lengte: 1250 mm

Breedte: 500 mm

Dikte: 80 mm

### Opmerkingen

Er zijn 3616 st. transparante kunststof lichtkappen en 4520 st. aluminium plafondkappen met en zonder luidspreker.

## Zwenk zwaai buitendeuren

Buitendeuren afkomstig uit de ICMm-treinserie van NS.



### Specificaties

Materiaal: Staal, Aluminium, rubber en glas  
Lengte: 2140 mm  
Breedte: 660 mm of 450 mm  
Dikte: 40 mm



### Opmerkingen

Deze deur bestaat uit een linker- en een rechterhelft.

Er zijn 2612 stuks 1300 mm en 1004 stuks 900 mm brede deurblad samenstellingen.

## Deurstang/instaphulp

Een deurstang afkomstig uit de ICMm-treinserie van NS.

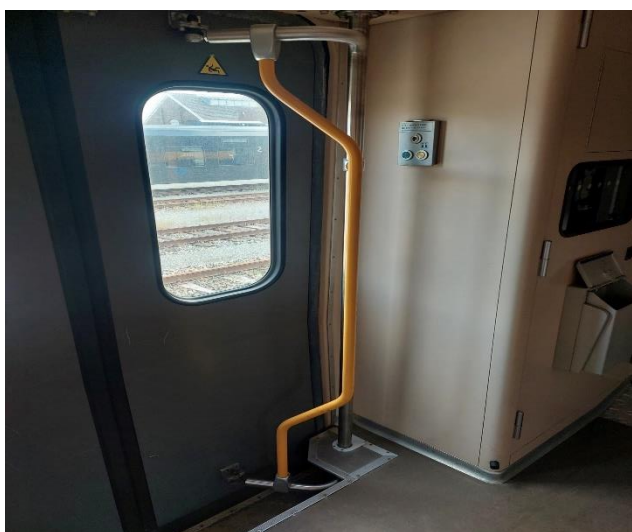

NS artikelnummer: YA079675

### Specificaties

Materiaal: Staal

Diameter: 50 mm

Lengte: 1800 mm



Opmerkingen

Er zijn linker en rechter uitvoeringen van de instaphulp.

## Handgreep/instaphulp

Een steunstang afkomstig van de ICMm-treinserie van NS.



NS artikelnummer: KS140503

### Specificaties

Materiaal: Staal  
Diameter: 20 mm  
Lengte: 1200 mm

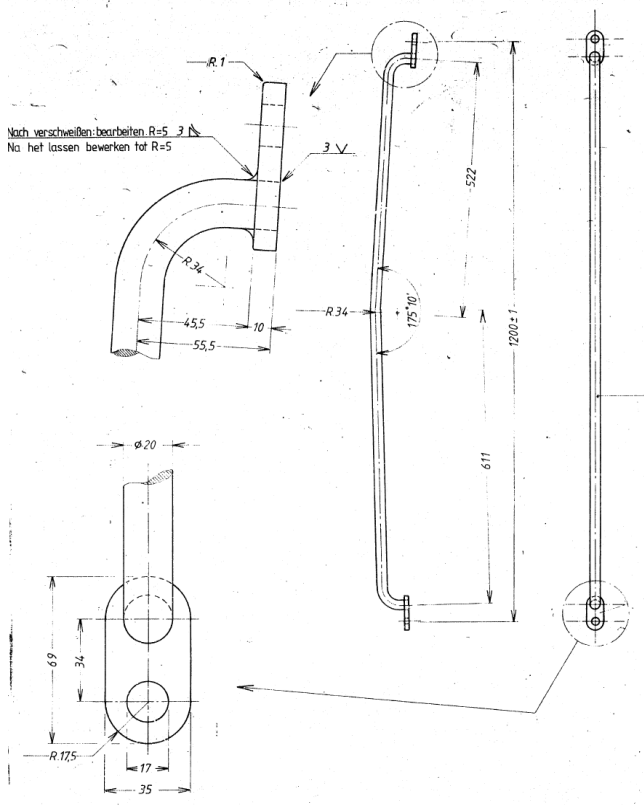

## Luidspreker

Een luidspreker afkomstig uit de ICMm-treinserie van NS.



NS artikelnummer: PP418564

### Specificaties

Materiaal:  
Lengte: 180 mm  
Breedte: 155 mm  
Diepte: 120 mm

## Display Reizigers Informatie Systeem binnenzijde

Een display afkomstig uit de ICMm-treinserie van NS.



Specificaties

Materiaal:

Lengte: 20" 493 mm en 21.5" 526 mm

Breedte: 20" 299.5 mm en 21.5" 317.5 mm

Diepte: 70 mm

Opmerkingen

Er zijn 20 inch en 21.5 inch schermen.

## Display Bestemmingsaanduiding buitenzijde

Een display afkomstig van de ICMm-treinserie van NS.



NS artikelnummer: YA082984



### Specificaties

Materiaal: Aluminium, glas, elektronica.

Lengte: 1205 mm

Breedte: 350 mm

Diepte: 100 mm

Display: PIAES

## Deurbedieningsknop – open en sluit

Een deurbedieningskastje uit de ICMm-treinserie van NS.



NS artikelnummer: 55080220

### Specificaties

Materiaal: Staal

Lengte: 300 mm

Breedte: 250 mm

Diepte: 10 mm

## Noodremtrekker

Een noodremtrekker afkomstig uit de ICMm-treinserie van NS.



NS artikelnummer: YA658973



### Specificaties

Materiaal: Staal

Lengte: 105 mm

Breedte: 90 mm

Diepte: 25 mm

## Front- en sluitsein (alleen binnenunit)

Een front- en sluitsein van de ICMm-treinserie van NS.



NS artikelnummer: TC011024, TC011040

### Specificaties

Materiaal: Glas

Lengte: 371 mm

Breedte: 312/236 mm

Dikte: 6 mm

Er zijn 268 linker en 268 rechter glazen.

## Deurbedieningsdrukker buitenzijde

Een drukknop afkomstig van de ICMm-treinserie van NS.

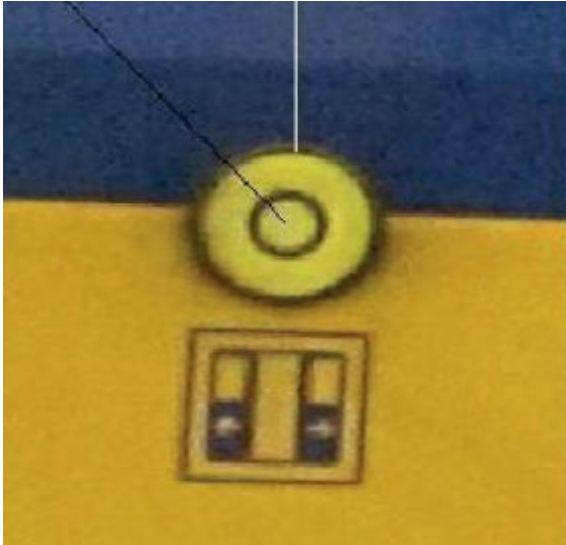

NS artikelnummer: 55040380, KS192603



### Specificaties

Materiaal: Kunststof

Diameter: 87 mm

Dikte: 10 mm

1008 st. uitvoering gelijk aan afb.1 en 800 st. uitvoering gelijk aan afb. 2.(tiptoets)

## Cabine vluchtdeur

Een cabine vluchtdeur afkomstig uit de ICMm-treinserie van NS.



NS artikelnummer: YA041097

### Specificaties

Materiaal: Hout/kunststof

Lengte: 1960 mm

Breedte: 540 mm

Dikte: 26 mm

### Opmerkingen

Deur is voorzien van blauwe folie.

## Conducteursruimte deur

Een conducteursruimte deur afkomstig uit de ICMm-treinserie van NS.



NS artikelnummer: YA038515

### Specificaties

Materiaal: Hout/kunststof

Lengte: 2000 mm

Breedte: 500 mm

Hoog: 27 mm



## Machinistenstoel

Een machinistenstoel afkomstig uit de ICMm-treinserie van NS.

NS artikelnummer: KZ860004



### Specificaties

Materiaal: staal, leer, kunststof  
Breedte: 654 mm  
Hoogte: 1500 mm

## Tablethouder

Een Tablethouder afkomstig uit de ICMm-treinserie van NS.

NS artikelnummer: FD285216



### Specificaties

Materiaal: Staal, kunststof

Lengte: 700 mm

Breedte: 400 mm

Hoogte: Variabel

## Handgreep aluminium

Aluminium handgrepen afkomstig uit de ICMm-treinserie van NS.

NS artikelnummer: TS074023



### Specificaties

Materiaal: Aluminium  
Lengte: h.o.h. 375 mm  
Breedte: 66 mm  
Hoogte: 62 mm

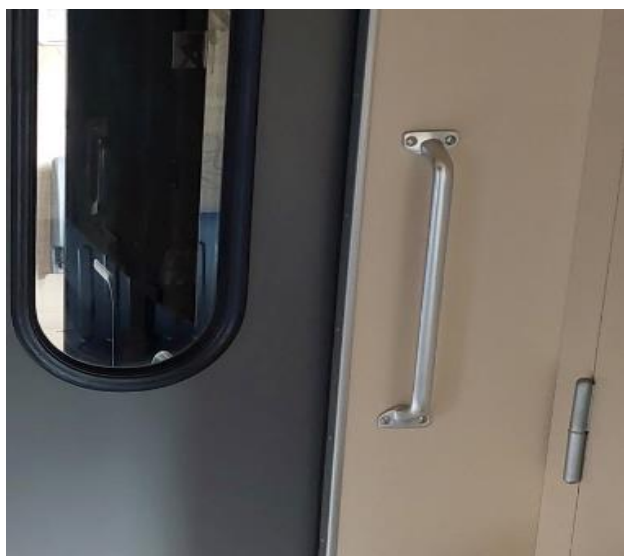

## Ventilatierozet

Ventilatierozet afkomstig uit de ICMm-treinserie van NS.

NS artikelnummer: 73685638



### Specificaties

Materiaal: Aluminium

Diameter: 154 mm

## Trapleuning set cabine

Trapleuning set afkomstig uit de ICMm-treinserie van NS.

NS artikelnummer: TC024746,  
TC024720



### Specificaties

Materiaal: Roest vast staal

Afmeting: Divers.

Diameter: 38 mm

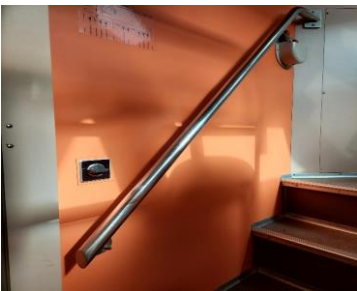

Opmerkingen: Leuning en hek als set.

## Cabinedeur

Cabinedeur afkomstig uit de ICMm-treinserie van NS.

NS artikelnummer: YA033656



### Specificaties

Materiaal: Staal/Aluminium/Glas.

Lengte: 1867 mm.

Breedte: 616 mm.

Dikte: 48 mm.

## Bankzitting

Bankzitting afkomstig uit de ICMm-treinserie van NS.

NS artikelnummer: YA525454

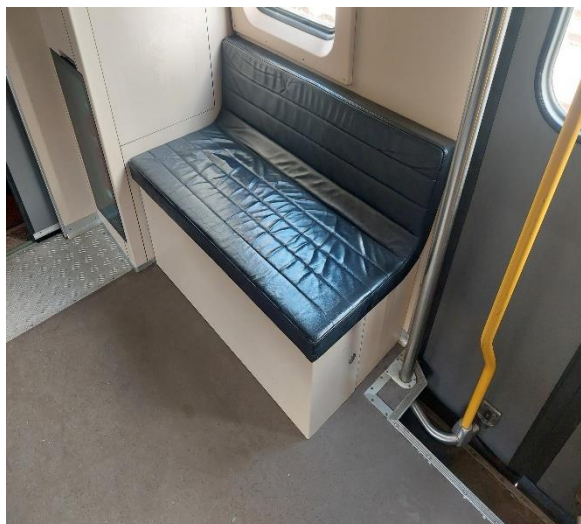

### Specificaties

Materiaal: Kunstleer/schuim.

Lengte: 1083 mm.

Breedte: 600 mm.

Hoogte: 360 mm.

**Remblok van een trein € 10**

Dit kun je bijvoorbeeld gebruiken als boekensteun of presse papier



## Virm 1e/2e klas banken

Opmerkingen: op poot of zonder poot (normaal geen onderstel maar één poot aan één zijde van de bank)



### klapstoel hout (nog enkele stuks)



### Torpedo ventilator ICM



### Sluitfluit ICM



## Bagagerek



Ca. 170 cm (nu geen voorraad)



Ca. 250 cm (drie delen, voorraad beperkt)

## Prullenbak met/zonder deksel grijs (klein/groot uit SGM)



## Deur handgrepen



## Diverse stangen



## Luidsprekers



Diverse meters schakelaars en andere onderdelen etc.



Tyhoon hoog klein en laag groot p.s.



### **Machinistenstoel**



### **Barometer**



**Nummerplaten draaistellen p.s.**



**OUDE, gebruikte**



**NIEUW, ongebruikt**



**\*Alle in dit document genoemde aantallen, afmetingen, prijzen etc. zijn bij benadering en kunnen afwijken van de werkelijkheid.**